



ECO コンクリート



SL-L ECO type
1999-2000
グッドデザイン賞受賞

SIGN STOPPER®

スーパーワイドタイプ

エコロジー製品をラインアップ

耐久性のレベルアップ

様々な駐車場に対応するデザイン

C² SYSTEM
creation & construction

SIGN STOPPER

マルチワイドタイプ

連結式で自由に長さが設定できます。



SMW-121C SMW-121A

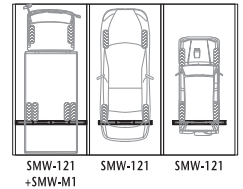

3連コンクリートアンカーセット

SMW-121C

SMW-E2 + SMW-M1 + SMW-E2 + SO-1C3

両側白無地プレート(60×350mm 2枚)
コンクリートアンカー セット価格 ¥30,100

3連アスファルトアンカーセット

SMW-121A

SMW-E2 + SMW-M1 + SMW-E2 + SO-2C3

両側白無地プレート(60×350mm 2枚)
アスファルトアンカー セット価格 ¥29,700

SMW-121

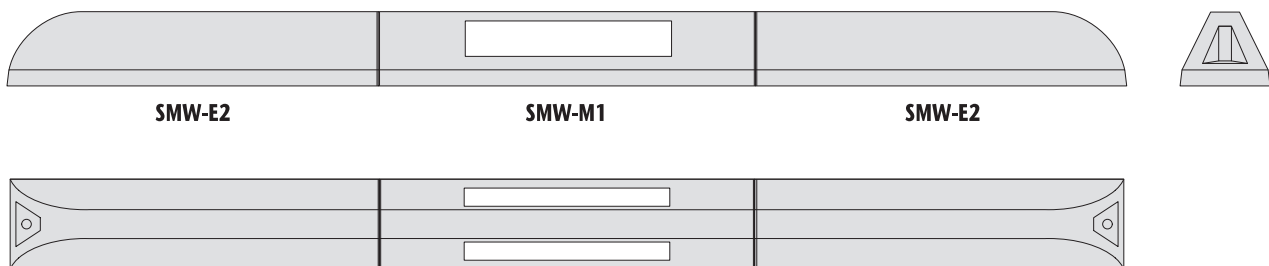

端部

SMW-E2

プレートなし

¥8,950

PCコンクリート製 150(D)×120(H)×650(L)mm 16kg

中間部

SMW-M1

両側白無地プレート
(60×350mm 2枚)

¥10,900

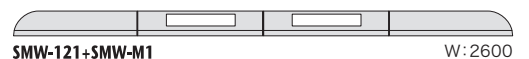
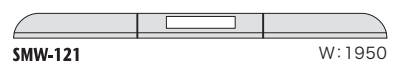

※中間部材の本数で様々な長さに対応できます。

1本止めタイプ

1本で多種車種に対応します。



SL-L-ECO-1
SL-L-1
SL-ECO-10・11
SL-10・11
SDL-1・3

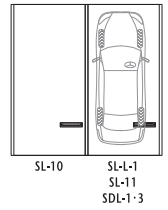

2本止めタイプ

カラーや素材のバリエーションも豊富にとりそろえました。

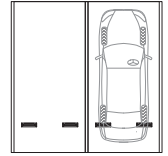

SC-10・11
SD-1・2・3・4
SA-2・11・12

サイン専用タイプ

単独設置タイプ

1～2台の車種に対応します。

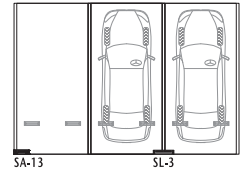

SL-3
SA-13

縁石タイプ

従来の歩車道ブロックと連結可能です。

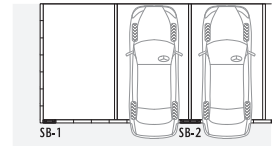
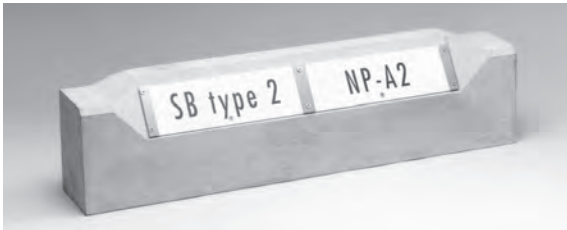

SB-1
SB-2

■ エコロジー製品をラインアップ

エココンクリートタイプ

「1本の車止め」で駐車可能な省エネタイプ

緑化対応型の縁石タイプ 安全性を配慮した発光ユニット取付タイプ

■ 耐久性のレベルアップ

高強度コンクリート使用

路面状況に応じたアンカー

専用接着剤使用による確実な設置

■ 様々な駐車場に対応するデザイン

シンプルなコンクリートタイプ

自然石を混入した高級感ある稲田擬石タイプ

カラーバリエーションがあるプラスチックタイプ

※本製品は乗用車向けの製品です。大型車には対応しておりません。

1本止めタイプ

ECO 製品はゴミの焼却灰を主原料にしたエココンクリートを使用した製品です。

SL-L-ECO-1 **ECO**

左片側白無地プレート
(75×240mm)

¥19,100
限定在庫品

意匠登録番号:11-15806号

SL-L-1

左片側白無地プレート
(75×240mm)

¥19,700
限定在庫品

意匠登録番号:11-15806号

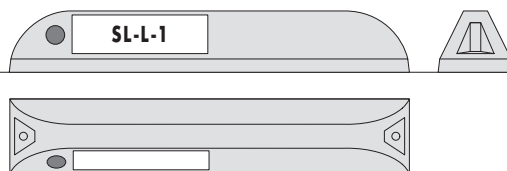

1999-2000
グッドデザイン賞受賞

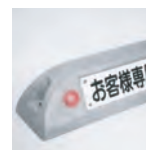

SL-L-ECOタイプ:エココンクリート製 SL-Lタイプ:高強度コンクリート製 150(D)×120(H)×800(L)mm 22kg 日没センサー内蔵発光ユニット付

SL-ECO-10 **ECO**

プレートなし

¥10,000
限定在庫品

SL-10

プレートなし

¥10,600

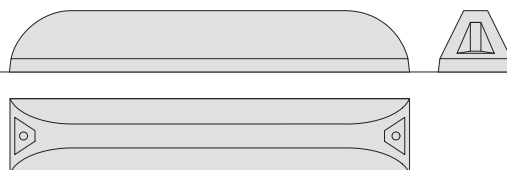

SL-ECO-11 **ECO**

左片側白無地プレート
(75×240mm)

¥10,900
限定在庫品

SL-11

左片側白無地プレート
(75×240mm)

¥11,500

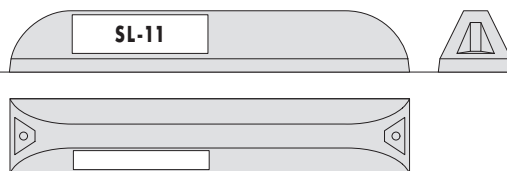

SL-ECOタイプ:エココンクリート製 SLタイプ:PCコンクリート製(鉄筋入) 150(D)×120(H)×800(L)mm 22kg

SDL-1

ピシャン仕上
左片側白無地プレート
(75×240mm)
プレートなし

¥23,000
受注生産品

SDL-3

研ぎ出し仕上
左片側白無地プレート
(75×240mm)
プレートなし

¥30,000
受注生産品

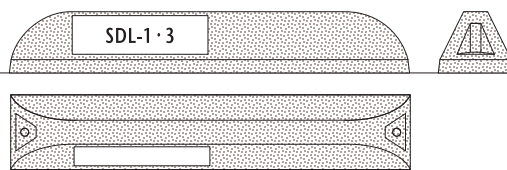

稲田擬石製 150(D)×120(H)×800(L)mm 22kg

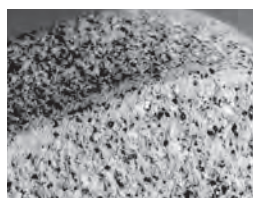

ピシャン仕上

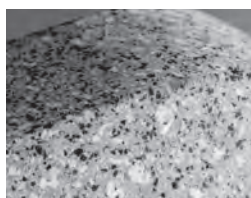

研ぎ出し仕上

※ エココンクリート製品及び高強度コンクリート製品は限定在庫品です。
エココンクリート製品は在庫が無くなり次第廃番とし、高強度コンクリート製品はPCコンクリート製に切り替え予定です。

2本止めタイプ

SD-1

ピシヤン仕上
白無地プレート
(55×270mm)

¥13,000
受注生産品

SD-3

研ぎ出し仕上
白無地プレート
(55×270mm)

¥17,000
受注生産品

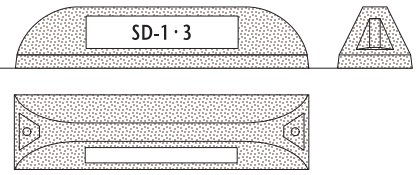

SD-2

ピシヤン仕上
プレートなし

¥12,000
受注生産品

SD-4

研ぎ出し仕上
プレートなし

¥16,000
受注生産品

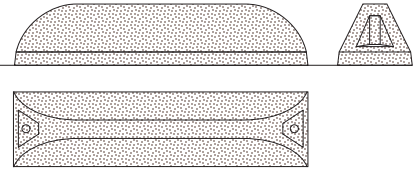

稲田擬石製 140(D)×115(H)×550(L)mm 13kg

SC-10

メタリックシルバー
接着剤+アンカーセット ¥17,200

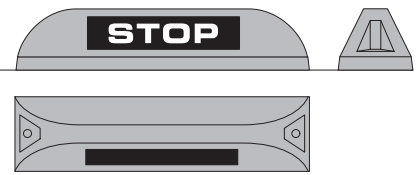

プラスチック製 PCコンクリート充填 STOP印刷プレート、黒地(55×270mm) 140(D)×115(H)×550(L)mm 13kg

SC-11

イエロー
接着剤+アンカーセット ¥13,000
限定在庫品

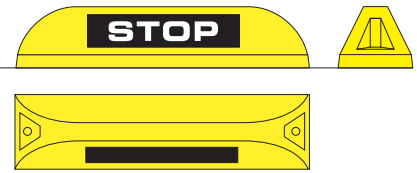

プラスチック製 高強度コンクリート充填 STOP印刷プレート、黒地(55×270mm) 140(D)×115(H)×550(L)mm 13kg

SA-11

白無地プレート
(55×270mm) ¥ 7,400

意匠登録番号:812163号

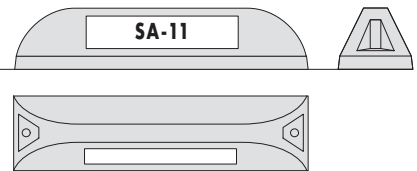

SA-12

プレートなし ¥ 6,500

PCコンクリート製 140(D)×115(H)×550(L)mm 13kg

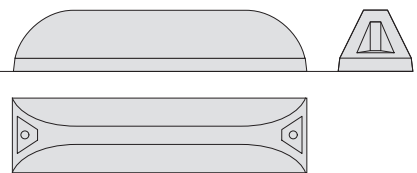

SA-2

プレートなし ¥ 5,700

PCコンクリート製 140(D)×110(H)×550(L)mm 13kg

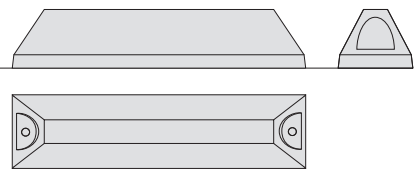

※ 高強度コンクリート製品は限定在庫品です。
在庫が無くなり次第、価格変更の上PCコンクリート製に切り替え予定です。

サイン専用タイプ

単独設置タイプ

SA-13 (NP-C1)

白無地プレート
(75×240mm) ￥ 7,100

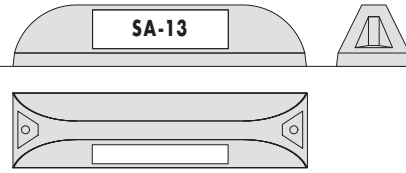

PCコンクリート製 D140×H115×L550mm 13kg

SL-3 (NP-C2)

白無地プレート
(75×240mm×2枚) ￥11,700

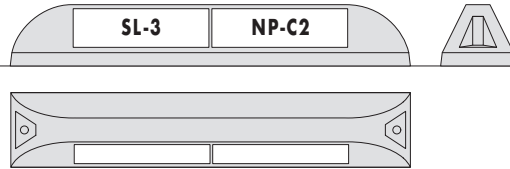

PCコンクリート製 D140×H115×L750mm 20kg

縁石タイプ

SB-1 (NP-A1)

白無地プレート
(75×240mm) ￥ 8,100

意匠登録番号: 767339号

PCコンクリート製 110(D)×175(H)×460(L)mm 16kg

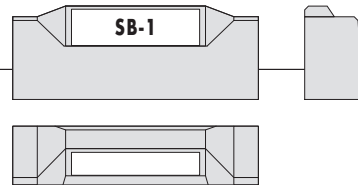

SB-2 (NP-A2)

白無地プレート
(75×240mm×2枚) ￥12,100

意匠登録番号: 767339号

PCコンクリート製 110(D)×175(H)×720(L)mm 28kg

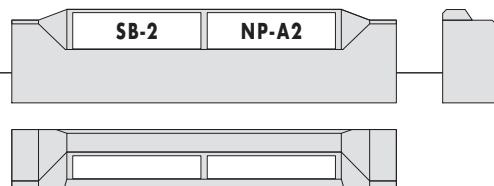

取付方法

マルチワイドタイプ

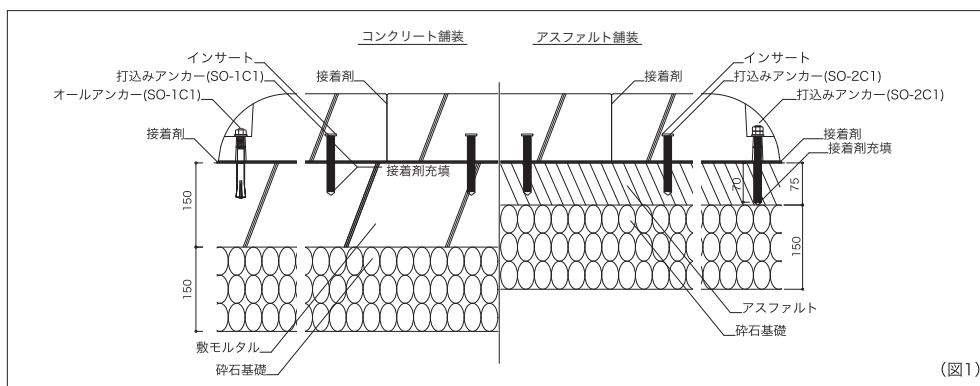

(図1)

1本止めタイプ

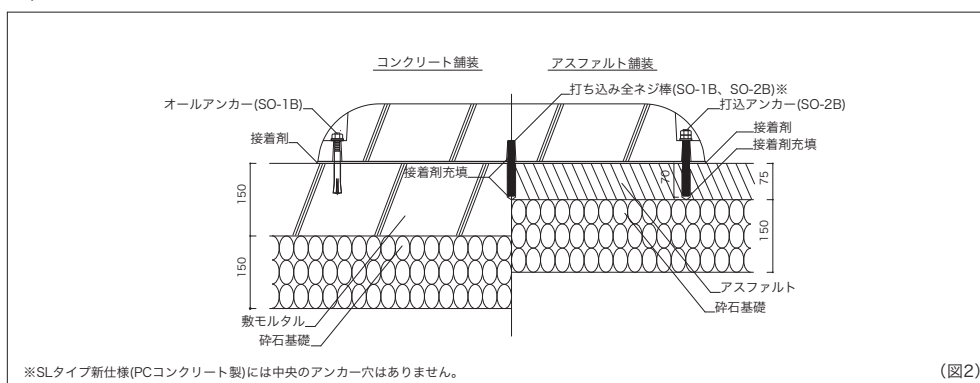

※SLタイプ新仕様(PCコンクリート製)には中央のアンカー穴はありません。

(図2)

2本止めタイプ/サイン専用タイプ(単独設置タイプ)

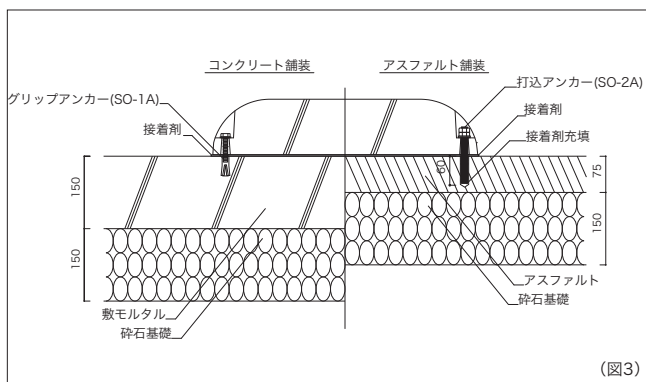

(図3)

サイン専用タイプ(縁石タイプ)

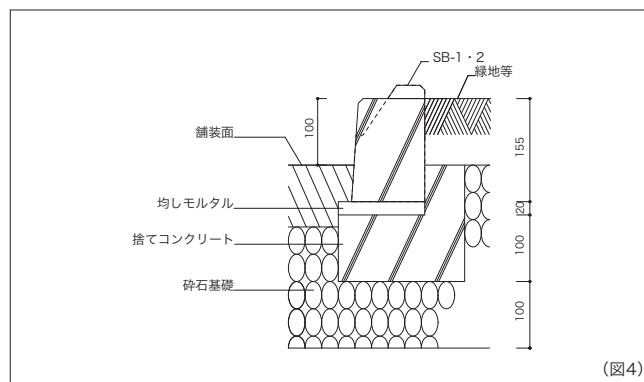

(図4)

接着剤+アンカー式 (図1,2,3)

1. 舗装面に適した専用のアンカーを選び、ハンマードリルでアンカーに合わせた穴を開けます。また、グリップアンカー (SO-1A) を使用する時は、アンカーを本体設置前に打込んでください。
2. 接着式と同じ方法で、接着剤を塗布し舗装面に圧着してください。
また、SL-10・11、SL-L type、SDL type (ECO type 共) は、本体中心部の穴に接着剤を塗布した打ち込み全ネジ棒を打込んでから圧着してください。
※SL type 新仕様(PCコンクリート製)には中心部の穴はありません。
3. 下記の各々のアンカー取付け方法にそって固定してください。
グリップアンカー使用時: ワッシャーをいれたボルトをアンカーにねじ込み固定してください。
オールアンカー使用時: 下穴にアンカーを挿入し芯棒を打込んでから、ナットを締め固定してください。
打込みアンカー使用時: 接着剤を塗布したアンカーを打ち込みボルトで固定してください。
4. 据付後は、48時間以上の養生期間を置いてください。

接着式 (図1,2,3)

1. 接着面の汚れ、レイタンス等をワイヤーブラシなどで取り除き清掃してください。特にアスファルト舗装面の油分は、シンナーで拭きとってください。また、水性ポリエチレン樹脂接着剤 (SO-4・5A) を使用する時は、接着面を水拭きしてください。
2. 接着面全面に専用接着剤 (SO-4,5A 又は、5B) を塗布し、表面が硬化する前に舗装面に圧着します。
3. 据付後は、48時間以上の養生期間を置いてください。

埋め込み式 (図4)

1. 設置場所を掘削し、砕石を敷き固め、コンクリートを打設してください。
2. コンクリート強度を確認の上、均しモルタルにより調整して設置、養生してください。

※弊社取付手順 (取付取扱説明書記載の手順) と異なる方法・条件で設置されますと、破損につながる恐れがあります。

オプション

プレートサイン

SS-1

シルクスクリーン印刷
(同一文字50枚以上)

(1枚) ¥ 1,800

SS-2

カッティングシート
(単品対応 5文字以内)

(1枚) ¥ 3,500

※プレートサインのみ(取り替え)でも受注いたします。
また、その他の特注サインにつきましても別途お見積りいたします。

SS-3

全面反射シート-黄
(単品対応)

(1枚) ¥ 2,800

各種プレート

60×350mm(適用品目:SMW-M1)

55×270mm(適用品目:SA-11、SC type、SD-1・3)

75×240mm(適用品目:SA-13、SL-L、SL、SB type)

(1枚) ¥ 520

1. 字体について

- Century Gothic (英数のみ)
- 丸ゴシック
- 角ゴシック

※その他の字体は別途。



プレートサイズ:60×350mm
適用品目:SMW-M1

2. 文字サイズ・文字数について

- サイズ:40~50mm角程度
- 文字数:5文字以内

※標準文字サイズ・文字数以外は別途。



プレートサイズ:55×270mm
適用品目:SA-11、SC type、SD-1・3

3. 文字色について

- 標準色:黒・白・赤・青・緑

※その他の文字色・反射シールなどは別途。



プレートサイズ:75×240mm
適用品目:SA-13、SL-L、SL、SB type

4. プレート色について

- 標準色:白

※その他カラープレートなどは別途。

※上記サンプルの字体は全て「Century Gothic」です。

5. サイン内容について

- 下記のサインプレート文例をご参照下さい。



公共施設・一般駐車場等

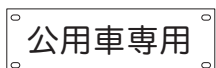
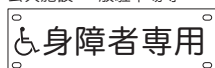

マンション・集合住宅

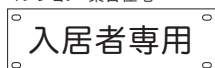

店舗・レストラン等

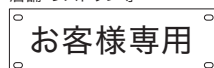

病院・保健施設等

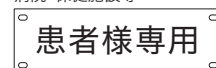

その他

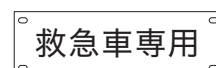
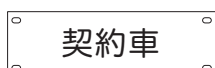
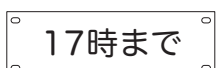
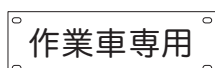
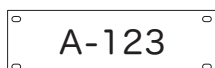
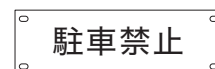
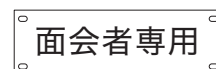
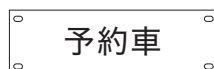
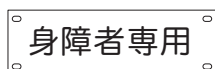
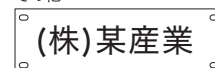

※上記文例以外、ご相談承ります。マーク入りなど、特殊サインは別途。

アンカーセット

SO-1A SA, SC, SD type, SL-3 専用

コンクリート用アンカーセット
 グリップアンカー(4)M10×40mm
 ボルト(4)M10×50mm ワッシャー(4) (2本分) ¥ 650

SO-2A SA, SC, SD type, SL-3 専用

アスファルト用アンカーセット
 打込みアンカー(4)M12×120mm
 ナット(8)M12 ワッシャー(4) (2本分) ¥ 650

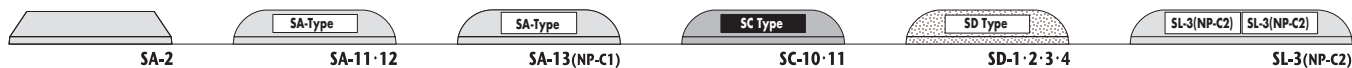

SO-1B SL-10・11, SL-L, SDL type 専用

コンクリート用アンカーセット
 オールアンカー(2)M12×120mm
 打込み全ネジ棒(1)M12×110mm *本体がSLtype新仕様の場合は付属しません
 ワッシャー付ナット(2) (1本分) ¥ 1,000

SO-2B SL-10・11, SL-L, SDL type 専用

アスファルト用アンカーセット
 打込みアンカー(2)M12×140mm
 打込み全ネジ棒(1)M12×110mm *本体がSLtype新仕様の場合は付属しません
 ナット(4)M12 ワッシャー(2) (1本分) ¥ 650

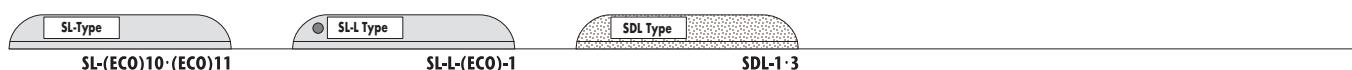

SO-1C1 SMW-E2 専用

コンクリート用アンカーセット
 オールアンカー(1)M12×120mm
 打込み全ネジ棒(1)M12×90mm
 ワッシャー付ナット(2) (1本分) ¥ 550

SO-2C1 SMW-E2 専用

アスファルト用アンカーセット
 打込みアンカー(1)M12×140mm
 打込み全ネジ棒(1)M12×90mm
 ナット(2)M12 ワッシャー(1) (1本分) ¥ 350

SO-1C2 SMW-M1 専用

コンクリート用アンカーセット
 打込み全ネジ棒(2)M12×90mm (1本分) ¥ 200

SO-2C2 SMW-M1 専用

アスファルト用アンカーセット
 打込み全ネジ棒(2)M12×90mm (1本分) ¥ 200

SO-1C3 SMW-121C 3連セット専用

コンクリート用アンカーセット
 オールアンカー(2)M12×120mm
 打込み全ネジ棒(4)M12×90mm
 ワッシャー付ナット(2) (3連分) ¥ 1,300

SO-2C3 SMW-121A 3連セット専用

アスファルト用アンカーセット
 打込みアンカー(2)M12×140mm
 打込み全ネジ棒(4)M12×90mm
 ナット(4)M12 ワッシャー(2) (3連分) ¥ 900

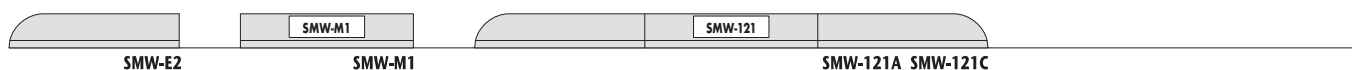

接着剤

SO-4

接着剤(チューブ入)
 水性ポリエチレン樹脂エマルジョン (350g) ¥ 1,600
 (2本分, SL・SL-L・SDL typeは1本分, SMW-M1・E2は1.5本分)

SO-5A

接着剤(チューブ入)
 水性ポリエチレン樹脂エマルジョン (1kg) ¥ 2,400
 (5本分, SL・SL-L・SDL typeは3本分, SMW-121C(A)は1組分)

SO-5B

接着剤(缶入)
 エポキシ樹脂系 (3kg) ¥ 10,400
 (14本分, SL・SL-L・SDL typeは9本分, SMW-121C(A)は3組分)

発光ユニット

SO-6

交換用発光ユニット
 太陽電池式LED
 日没センサー内蔵、色:赤 (1本分) ¥ 7,900



※接着剤は以下の条件下ではご使用いただけません。
 ・施工開始から養生終了までの期間(48時間以上)気温が5℃以下及び降雨・降雪時
 ・ウレタン防水施工面
 (その他、塗装等が施されている面にもご使用いただけません。)

※使用頻度の高い時や、アスファルト面施工時は、より接着力の強いSO-5B(エポキシ樹脂系接着剤)のご使用を推奨しております。

SIGN STOPPER

ご依頼日 年 月 日

送信枚数 /

フリガナ お客様名 ・貴社名	納品先 (物件名:) フリガナ 社名
フリガナ 担当者名	フリガナ お名前
ご住所	住 所
ご連絡先 TEL FAX	TEL

※支払条件: 月末締め、翌月末現金払い
(初回 または 前回注文から5年以上経過の場合) 入金確認後発送

※振込先: 三菱UFJ銀行 横浜中央支店 普通 4 6 5 6 6 3 4
株式会社 システムシーツ

フォークリフトの有無	有 ・ 無
荷受人様による手降ろしの可否	可 ・ 否
車両制限 (有の場合はその内容)	有 ・ 無 (内容:)

商品番号	定価	数量
マルチワイドタイプ		
SMW-121C (3連コンクリート用アンカーセット)	¥30,100	
SMW-121A (3連アスファルト用アンカーセット)	¥29,700	
SMW-E2	¥ 8,950	
SMW-M1	¥10,900	
1本止めタイプ		
SL-L-ECO-1	¥19,100	
SL-L-1	¥19,700	
SL-ECO-10	¥10,000	
SL-10	¥10,600	
SL-ECO-11	¥10,900	
SL-11	¥11,500	
SDL-1 (擬石ビシャン仕上)	¥23,000	
SDL-3 (擬石研ぎ出仕上)	¥30,000	
2本止めタイプ		
SD-1 (擬石ビシャン仕上)	¥13,000	
SD-2 (擬石ビシャン仕上)	¥12,000	
SD-3 (擬石研ぎ出仕上)	¥17,000	
SD-4 (擬石研ぎ出仕上)	¥16,000	
SC-10 (接着剤+コンクリート用アンカーセット) S	¥17,200	
SC-10 (接着剤+アスファルト用アンカーセット) S	¥17,200	
SC-11 (接着剤+コンクリート用アンカーセット) Y	※ ¥13,000	
SC-11 (接着剤+アスファルト用アンカーセット) Y	※ ¥13,000	
SA-11	¥ 7,400	
SA-12	¥ 6,500	
SA-2	¥ 5,700	

商品番号	定価	数量
サイン専用タイプ 単独設置タイプ		
SA-13 (NP-C1)	¥ 7,100	
SL-3 (NP-C2)	¥11,700	
サイン専用タイプ 縁石タイプ		
SB-1 (NP-A1)	¥ 8,100	
SB-2 (NP-A2)	¥12,100	

オプション		
SS-1 (シルクスクリーン印刷)	¥ 1,800	
SS-2 (カッティングシート)	¥ 3,500	
SS-3 (反射シート-黄)	¥ 2,800	
各種プレート	¥ 520	
SO-1A (コンクリート用アンカー)	¥ 650	
SO-2A (アスファルト用アンカー)	¥ 650	
SO-1B (コンクリート用アンカー)	¥ 1,000	
SO-2B (アスファルト用アンカー)	¥ 650	
SO-1C1 (コンクリート用アンカー)	¥ 550	
SO-2C1 (アスファルト用アンカー)	¥ 300	
SO-1C2 (コンクリート用アンカー)	¥ 200	
SO-2C2 (アスファルト用アンカー)	¥ 200	
SO-1C3 (コンクリート用アンカー)	¥ 1,300	
SO-2C3 (アスファルト用アンカー)	¥ 900	
SO-4 (接着剤350g)	¥ 1,600	
SO-5A (接着剤1.0kg)	¥ 2,400	
SO-5B (接着剤3.0kg)	¥10,400	
SO-6 (発光ユニット)	¥ 7,900	

※限定在庫品価格 (在庫終了次第価格変更の上新仕様に切替予定)

定価は税別



システムシーツ コンストラクション
045-621-6719

株式会社システムシーツ コンストラクション
http://www.c2system.co.jp/
〒231-0821 横浜市中区本牧原25-19
telephone 045-621-6702 facsimile 045-621-6719
con@c2system.co.jp

施工写真



神奈川県立近代美術館葉山
SA-2 → P04



公園洋光台
SB-2 → P05



T邸
SL-11 → P03



S邸
SDL-3 → P03



HULICみなとみらい
SA-2 → P04

納入実績 [~2021.11]

【関東】

東京：
府中市役所／三鷹上連雀郵政宿舎／日本橋小学校／東京農工大学／武蔵工業大学／多摩市立教育センター／東京自治会館／東京電業会館／日本銀行社宅／立川防災地方合同庁舎／レインボーブリッジ駐車場／東村山子育ての町／練馬北口地下駐車場／西新宿地域冷暖房プラント／三菱石油本社ビル／タクリツ本社ビル／有楽町ビル／新有楽町ビル／新東京ビル／国際ビル／新国際ビル／富士ビル／丸の内三菱ビル／有楽町電機ビル／HIB大塚ビル／築地寿司清本社ビル／お台場公園／潮風公園／厚木植物園／宮城公園／BMW高輪／アーヴェストホテル／キャナルコート東雲／プロムナード東伏見／港南4マンション／森ビル御殿山ヒルズ／森ビル37B／城山JT森ビル／ルネステージ武蔵境／三井田園調布パークマンション／プレステージ浜田山マンション／東大島駅前ハイツ／加藤マンション／アクティ汐留／ひばりが丘パークヒルズ／サンヴァリエ桜堤／グラントメゾン南青山／公団鶴川／公団鷺尾／公団王子／公団南六郷／公団小平／公団希望ヶ丘／公団豊島五丁目／公団けやき台／公団羽村／公団竹の塚第三／公団若葉台／公団藤の台／公団百草／公団立川市若葉町／公団高島平／公団大島六丁目／公団社の一／公団金町駅前／公団鶴ヶ丘／公団永山／公団滝山団地／多摩平の森／多摩NT豊ヶ丘／西武池袋本店／大島七丁目／パークタウン東綾瀬／ヌーヴェル赤羽台／御殿山プロジェクト／多摩NT貝取団地／葛西CT清新南ハイツ団地／新柳沢団地／すまいる亀有団地／多摩NT松が谷団地／新連根団地／ピスタノーレ向陽台団地／幕張ベイタウンパティオス7番街団地／町田山崎団地／代官山プロジェクト／恵比寿ビュートワー／ひばりが丘団地／明治大学中野キャンパス／PREMIUM CUBE 都立大学／花畑団地／北千束SDビル／メゾン横島アパート／アシックス新砂／NTT高円寺／平河町ビル／猿楽町共同住宅／八広五丁目団地／神代団地／多摩NT諏訪団地／経堂赤堤通り団地／萩山団地／スタイルハウス下北沢／URシティハイツ日野旭が丘／プライムアーバン上馬／光が丘PTゆりの木通り／小田急高井戸マンション／DUARES麹町／グリーンプラザ加賀／シャーメゾン3番館／夢の島公園工務事務所／南中野区民活動センター／東京都健康安全研究センター／フレール西新井第一・第二団地／光が丘PT大通り中央／衆議院第二別館／エステート前野町団地／日野大久保団地／光が丘PTプロムナード十番街／八潮五丁目団地／小島町二丁目団地／東京都鳥しよ保健所大島出張所神津島支所／YKK日暮里ビル／境川クリーンセンター／赤羽北二丁目ハイツ／URにしき平和台／亀有信用金庫水元支店／多摩NTビューコート若葉台／シティーコート下連雀／船橋6丁目パークハイツ／元浅草SKビル／寶塔寺／コスモ東日暮里グレイスフォルム／朝日上野マンション／ウォーターズ竹芝／多摩NTリベレ向陽台／多摩NTビュープラザ向陽台／新江ノ遊プロジェクト／UR木場／河内屋本社ビル／シティーコート大島／UR蒲田／アーベイン神谷／港区南青山6丁目共同住宅／青戸第一団地／ヴェッセル木場南／THE KITA／警視庁神田警察署庁舎／光が丘PTいちよう通り八番街／グリーンタウン美住一 番街／品川八潮PT湖路南第一ハイツ／舟渡二丁目団地／さわやか信用金庫戸越銀座支店／フレール西経堂／武蔵野緑町PT／ピスタノーレ向陽台団地 他

神奈川：

神奈川県立近代美術館葉山／北部方面斎場／都築区合同庁舎／相模原市職員福利厚生施設／港北タウン地域冷暖房施設プラント／厚木市営南毛リテニスコート／東淵野辺センター／久里浜郵便局／簡易保険職員宿舎／平塚市消防団第15分団庁舎／茅ヶ崎里山公園／鴨池公園／津久井湖城山公園／龍法寺／カローラ神奈川丸子営業所／横浜トヨペット湘南台店 北加瀬営業所／美容室ヴェルリッツ／長浜ラーメン博多屋／公団上和田／公団奈良北／公団公田／公団南神大寺団地／公団丸山／公団虹ヶ丘／公団相模台／公団浜見平／公団下大槻／公団鶴ヶ台／公団みなみ永田／公団くぬぎ台／公団西菅田／公団洋光台／十日市場住宅／公団飯島／公団網島／公団大槻／霧ヶ丘立体駐車場／山本邸／村山邸／TOCみなとみらい(現:HULICみなとみらい)／市営虹ヶ丘住宅／市営龍ヶ丘住宅／港北NTサントゥール中川／市営南日吉住宅／田園青葉台住宅／藤沢市善行団地／南足柄市宮怒田住宅／港南台かもめ団地／久里浜1丁目公園／辻堂団地／本郷駅前団地／コヤマドライブングスクール綱島校／湘南T-SITE／えびな団地／湯河原町消防団第九分団詰所／UR橋本／ひかりが丘団地／ちがさきの木魂／西菅田団地／URシティーコート元住吉／コンフォール上倉田／野庭団地／くぬぎ台団地／サンラフレ百合ヶ丘団地／左近山団地／ヴェルティール奈良／コンフォール南日吉／プリリア東戸塚／木月住吉団地／港北NTコンフォール東山田／井田保育園／鷲尾団地／平塚高村団地／南神大寺団地／パークハウス湘南台／葉山かどくら耳鼻咽喉科／レ・ジェイド辻堂東海岸／ステラ月見ヶ丘団地／善行市民センター／プロムナード矢部／もみじ坂景観改善工事(神奈川県立青少年センター)／横須賀ごみ処理施設／コンフォール鶴岡ライラック通り／湘南国際村／港南台ちどり団地／洋光台北団地／UR小港／UR港北NT山田富士公園ハイツ／朝日生命京浜金沢営業所／多摩NT南大沢学園二番街／横浜インターナショナルスクール／KYリカー磁子店 他

埼玉：

朝霞市立健康増進センター／イーストシティけやき街／パークタウン若宮／公団みさと／公団北本／公団こま川／公団久喜青葉／公団上尾／公団田島／公団原市／公団武里／公団わしの宮／公団川越いせはら／公団東大和／公団戸田／公団所沢パークタウン並木通り／公団北坂戸／公団PC鴻巣第三／公団大宮植竹／公団霞ヶ丘／アーバンラフレ戸田／コンフォール松原／UR新座団地／かわつるGT新鶴／三郷早稲田パークハイツ／アーバンハイツ飯塚三丁目／尾山台団地／うらわイーストシティけやき街／PC新所沢けやき通り／かわつるグリーンタウン松ヶ丘団地／駒林区画整理記念館／コンフォール南浦和／草加松原団地／北本市庁舎／せんげん台PT／朝霞膝折第二団地／戸田団地／アーバンみらい東大宮／久喜中央ハイツ／霞ヶ関西公民館／アルピス鶴瀬／朝霞警察署庁舎／UR西大和団地 他

千葉：

成東ふるさと会館／柏市役所／東京海上幕張ビル／NTT幕張営業所／成田NT／橋賀台団地／幕張本郷マンション／公団小金原／公団成田ニュータウン加名部／公団みつわ台／コンフォール柏豊四季台／行田団地／アートビル高根台／千葉NT原山／花見川団地／アクティ北松戸／プロムナード北松戸／千葉NTファーストアベニュー小倉台／浦安ME21望海の街・海園の街／豊四季台団地／福福屋／原山団地／真砂第一団地／船橋市ケアリハビリセンター／高根台団地／サンシティ柏／小澤マンションII／丸山ひふ科／船橋市保健福祉センター／若松二丁目団地／真砂第一団地／プロムナード桜台／アルピス前原／ヴェルフェアグリーン原木／平塚製菓香取工場 他

茨城：

河内みどりの里団地／MSC(株)筑波技術センター／東京電力日立営業所／玉造工業高校／茨城県水産試験場／小美玉市玉里運動公園／つくば・さくら団地 他

栃木：宇都宮合同庁舎／西真岡公園／メモリアル24クリスタルホール／足利メモリアルホール24／足尾総合庁舎／佐野市庁舎 他

【北海道】

もみじ台／釧路南ビル／コココーラ札幌工場／恵佑会病院 他

【東北】

野辺地町健康増進センター(青森県)／東根おーばん(青森県)／青森空港管理車両用車庫(青森県)／青森銀行本店(青森県)／黒石普及分室公用車保管庫(青森県)／将監団地(宮城県)／榴ヶ岡園営住宅(宮城県)／公団鶴ヶ谷5丁目(宮城県)／築館幼稚園(宮城県)／藤原川河川公園(福島県)／油山観光牧場(福島県)／本宮復興住宅(福島県)／東邦銀行浪江支店(福島県)／幸楽苑本社(福島県)／山形空港出張所庁舎(山形県)／畑中近隣公園(岩手県)／釜石片岸地区災害公営住宅(岩手県)／宮古警察署山田交番庁舎・職員宿舎(岩手県)／北部消防庁舎(岩手県)／湯田牛乳加工新工場(岩手県)／秋田銀行大曲駅前支店(秋田県) 他

【中部・北陸】

伊那インター工業団地(長野県)／綿半鋼機(株)(長野県)／長野看護大学(長野県)／養命酒製造(株)中央研究所(長野県)／特別養護老人ホーム愛の郷(長野県)／ふるさと公園あおき(長野県)／佐藤病院(長野県)／長野東口歯科クリニック(長野県)／清里アーバンリゾート(山梨県)／山梨県森林公園金川の森(山梨県)／下田公共職業安定所(静岡県)／新藤枝環境管理センター(静岡県)／豊川市南部学校給食センター(愛知県)／名城大学天白キャンパス(愛知県)／湖南学院(石川県)／宇佐美鉱油8号入善黒部PAバスター(富山県)／飯野小学校(富山県)／北越銀行三条支店(新潟県)／ウオロク長岡要町店(新潟県)／亀田駅東地区住宅(新潟県)／ウオロク中野山店(新潟県)／ウオロク亀田店(新潟県)／サーパス学校町レジデンス(新潟県)／三条市新最終処分場水処理施設(新潟県) 他

【関西】

大阪地方裁判所(大阪府)／大浜公園(大阪府)／アルピス旭ヶ丘(大阪府)／千里青山台(大阪府)／のぞみ信用金庫(大阪府)／近畿労働金庫新御坊支店(大阪府)／大阪北部農協萱野支店(大阪府)／サンキョドマス近鉄長瀬駅前(大阪府)／千里竹見台団地(大阪府)／大阪社会医療センター付属病院(大阪府)／京都国立国会図書館(京都府)／伏見簡易裁判所(京都府)／奥山田小学校(京都府)／宇治田原町中央公民館(京都府)／南丹市園部文化会館(京都府)／和光純葉(兵庫県)／F産婦人科クリニック(兵庫県)／尼崎市営住宅(兵庫県)／潮江団地(兵庫県)／日本郵便尼崎立花寮(兵庫県)／柏原税務署(兵庫県)／竹野南地区公民館(兵庫県)／浜甲子園団地(兵庫県)／ほほえみ情報センター(滋賀県)／近畿労働金庫橋本支店(和歌山県) 他

【中国・四国】

雇用促進住宅寺戸宿舎(広島)／岡山磨屋町NKビル(岡山県)／国分寺社会福祉センター(香川県)／四国銀行脇町支店(徳島県)／愛媛県歯科医師会館(愛媛県) 他

【九州・沖縄】

長崎県美術館(長崎県)／長崎地家裁五島支部庁舎(長崎県)／呼子郵便局(佐賀県)／鴨池2丁目団地(鹿児島県)／玉里団地(鹿児島県)／開聞郵便局(鹿児島県)／マモリエいらい(鹿児島県)／熊本学園大学付属敬愛幼稚園(熊本県)／甲佐復興住宅(熊本県)／金池保育所(大分県)／プレミスト牧志タワー国際通り(沖縄県)／ABS北谷ビル(沖縄県)／琉球ダイハツ(沖縄県) 他

【その他】

イエローハット／ホテルスリーファイブ／すき屋／濱町／パーミヤン／ジョナサン 他多数



C² SYSTEM

creation & construction

株式会社システムシーツー コンストラクション
<http://www.c2system.co.jp/>

〒231-0821
横浜市中区本牧原25-19
telephone 045-621-6702
facsimile 045-621-6719
con@c2system.co.jp

内容は予告無しに変更する場合がございますので、発注時にご確認下さい。
表示価格には消費税は含まれておりません。

2026年4月改定